

A110



ALPINE

EEN LEGENDARISCH MERK GERICHT OP DE TOEKOMST

Alpine werd in 1955 opgericht in Frankrijk door een autosportliefhebber. Zijn favoriete speelterrein, de Alpen, inspireerde hem tot de naam Alpine. Hij bouwde het succes van Alpine op drie principes: lichtheid, wendbaarheid en competitiedrang. Van de eerste competitiezege tot vandaag is het DNA van Alpine trouw gebleven aan die principes.

De nieuwe generatie A110 biedt een moderne herinterpretatie van die tijdloze principes die Alpine zo succesvol hebben gemaakt: *een opwindende rijervaring voor iedereen, elke dag.*

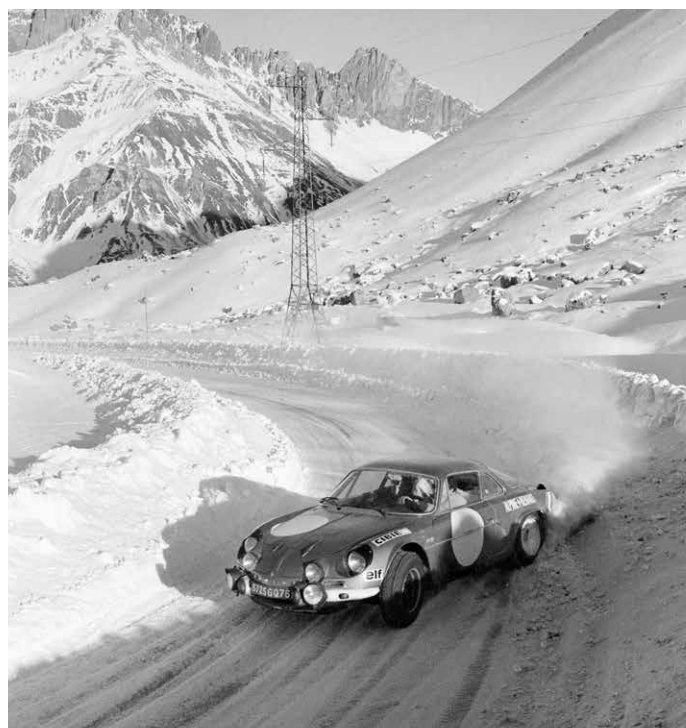



ALPINE IS HET VERHAAL VAN EEN MERK
DAT BEGON MET EEN VISIE VAN EEN MAN.
VANDAAG IS DIT LEGENDARISCHE MERK STEVIG
VERANKERD IN DE 21STE EEUW.

EEN ICONISCH DESIGN

Het team van designers wist de oorspronkelijke geest van Alpine te vatten om een elegant design te creëren, geïnspireerd op de tijdloze lijn van de berlinette. De A110 neemt deze iconische streelementen over, in een moderne look.



ALS DE VORM NAUW
AANSLUIT BIJ DE FUNCTIE,
WORDT DE WENDBAARHEID
VANZELFSPREKEND.

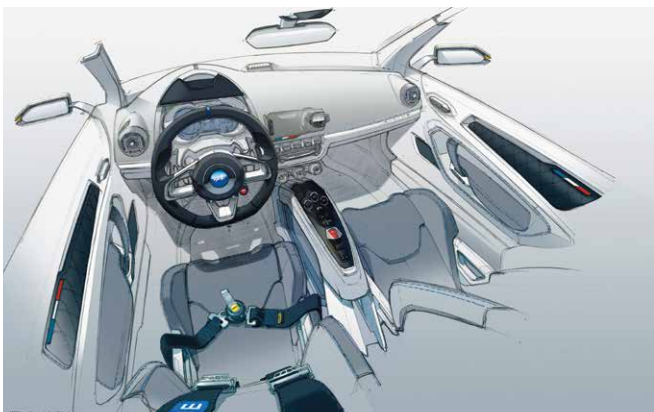
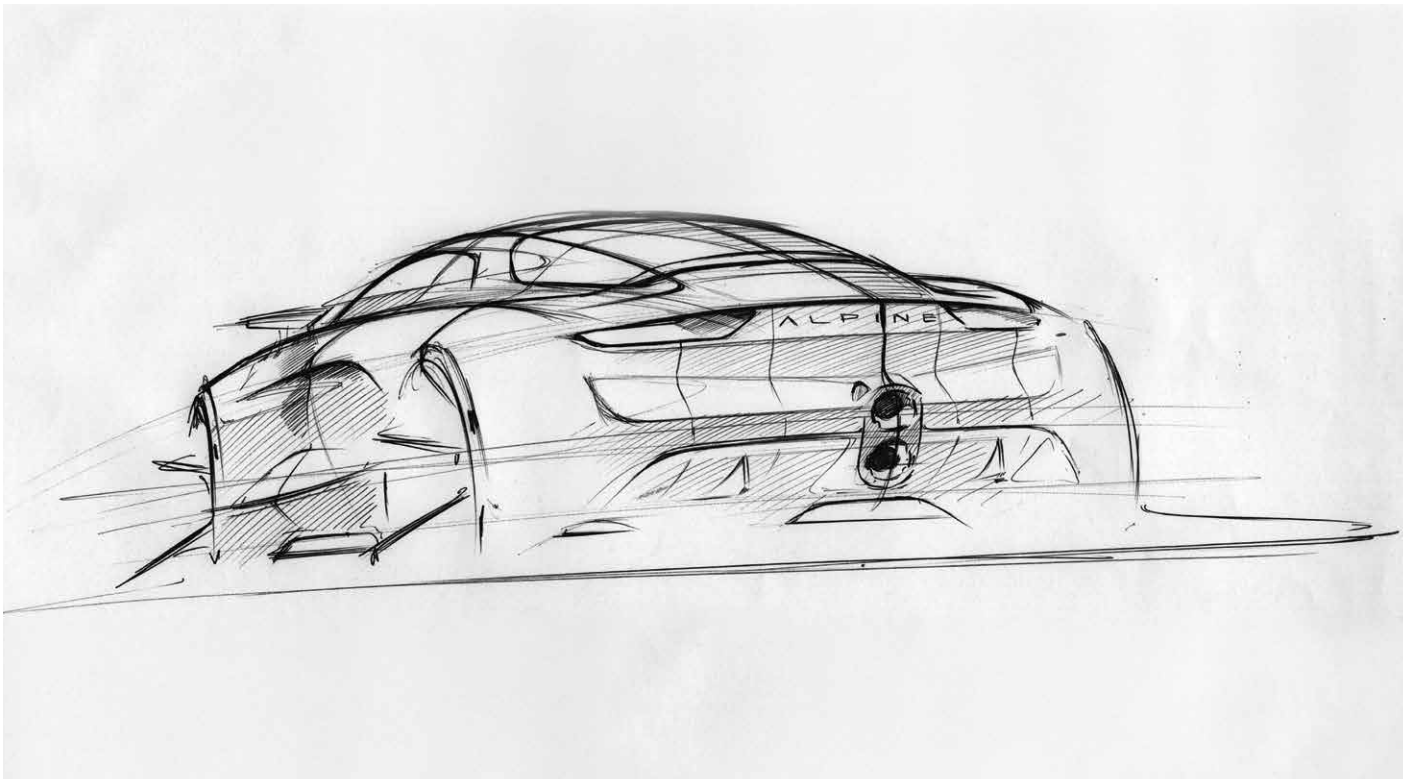
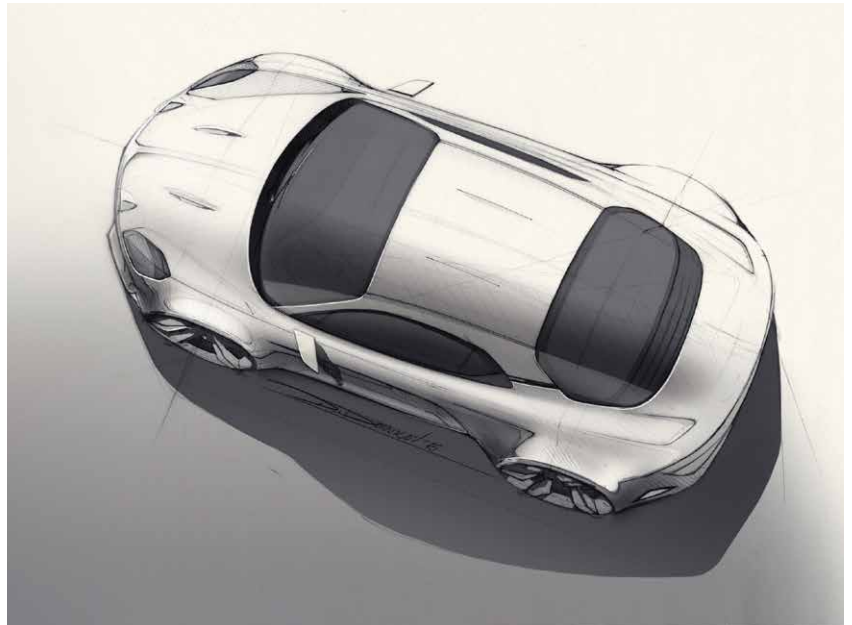

De Alpine A110 is in de eerste plaats een strak ontwerp dat in één enkele pennentrek werd uitgevoerd. Als een huid die strak aansluit bij de mechanische organen. Bepaalde designelementen zijn overgenomen van de vroegere Alpine-modellen, zoals de uitgeholde koetswerkflanken en de centrale nerf die over motorkap loopt. >>

Antony Villain, Directeur Design bij Alpine.

COMPETITIEGEEST



ALPINE IS DE BELICHAMING VAN DE FRANSE AUTOSPORT. HET MERK BOUWDE ZIJN REPUTATIE OP MET MEMORABELE OVERWINNINGEN IN DE LOOP VAN ZIJN GESCHIEDENIS.



De autosport zit diep geworteld in het DNA van Alpine. Vanaf de oprichting van het merk tot op de dag van vandaag schitterden de auto's met de "A met de pijl" wereldwijd op circuits. De legendarische Alpine debuteerde in 1971 in de Rally van Monte Carlo met de zege van de A110 berlinette. In 1973 herhaalde hij die prestatie toen hij het eerste wereldkampioenschap rally won. In 1978 won Alpine met de A442b in de koninginnenklasse van de uithoudingsraces in de 24 uur van Le Mans.

2021 opent een nieuw en succesvol hoofdstuk in de verschillende autosportdisciplines. Zijn betrokkenheid bij de Formule 1 wordt bekroond met een overwinning in de GP van Hongarije. Tegelijkertijd maakt het merk zijn comeback in de koninginnenklasse van het wereldkampioenschap uithoudingsraces met een podiumplaats in de 24 uur van Le Mans. Tot slot keerde Alpine terug naar de top van de rallydiscipline met de overwinning van de FIA R-GT Cup.

VAN HET CIRCUIT NAAR DE WEG

DE A110 PLUKT DE VRUCHTEN VAN DE EXPERTISE VAN ALPINE IN DE AUTOSPORT OM HOOGTECHNOLOGISCHE OPLOSSINGEN AAN TE BIEDEN. ZIJN INNOVATIEVE ALUMINIUM CHASSIS WERD SPECIAAL HIERVOOR ONTWIKKELD.

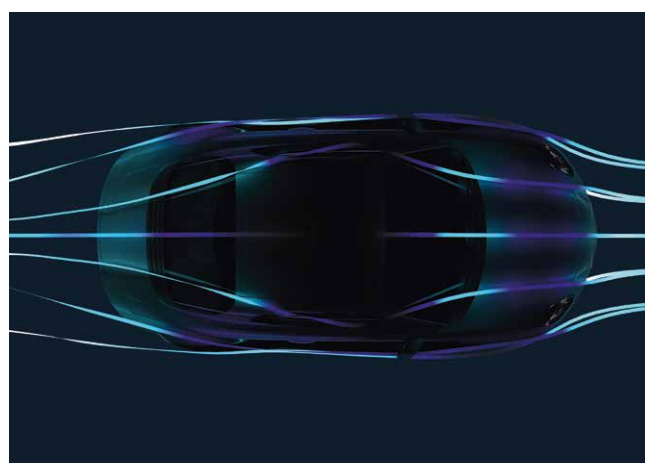



De ingenieurs van Alpine hebben bijzondere aandacht besteed aan de aerodynamische ontwikkeling van de Alpine A110. Met technische oplossingen die rechtstreeks afkomstig zijn uit de Formule 1-wereld, gaven ze hem een volledige vlakke bodem en een diffuser achteraan die hem een opmerkelijke wegligging en een verbeterde stabiliteit geven.

STREVEN NAAR LICHTHEID

VOOR EEN SPORTWAGEN IS LICHTHEID ESSENTIEEL. GEÏNSPIREERD DOOR DIE FILOSOFIE GING HET TEAM VAN INGENIEURS VAN ALPINE RESOLUUT OP ZOEK NAAR EEN LICHTE WAGEN DIE VOLLEDIG IN HET TEKEN STAAT VAN RIJSENSATIES.



Dankzij zijn compacte afmetingen en zijn aluminium chassis en koetswerk kan de Alpine A110 een beperkt gewicht van tussen 1 082 kg en 1 140 kg voorleggen, uniek in zijn klasse. Het strakke design en de vastgeklonken en gelijkde koetswerkelementen illustreren die obsessie voor lichtheid, die zowel de prestaties als de robuustheid van het geheel ten goede komt. De A110 werd ontworpen en gebouwd met een doorgedreven oog voor detail en werd bedacht om één te worden met de bestuurder en hem zo dicht mogelijk bij zijn sensaties te brengen.

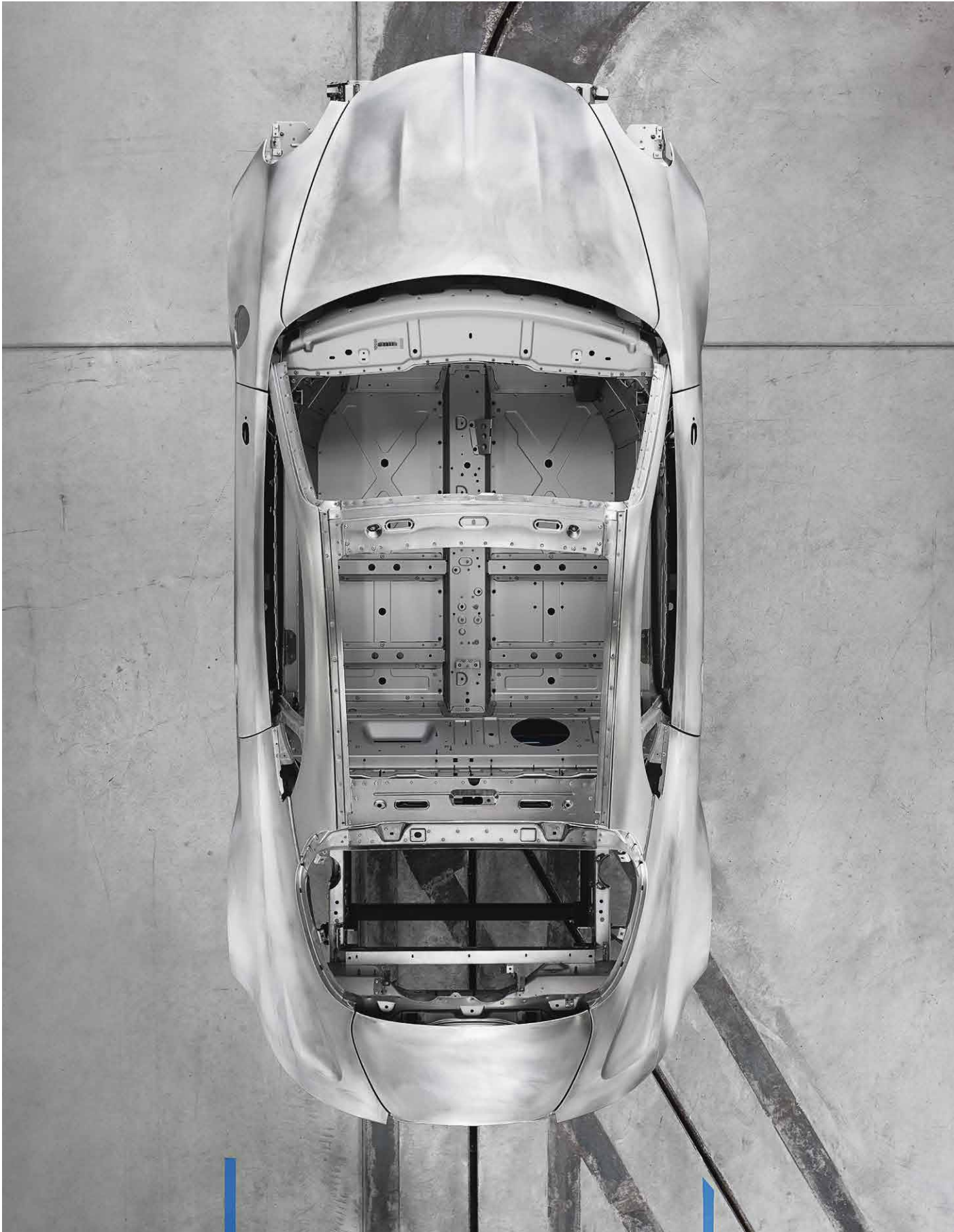

OPWINDENDE PRESTATIES



DE CENTRAAL ACHTERIN GEPLAATSTE VIERCILINDER
TURBOMOTOR DOET HET HART VAN DE A110 KLOPPEN.



Deze 1,8-liter motor met directe injectie werd door de mechanische ingenieurs van Alpine ontworpen om onmiddellijk rijplezier en een hoog prestatieniveau te verzekeren. Met zijn 300 pk levert hij een royaal koppel van 2 400 tot 6 000 t/ min dat de A110 in slechts 4,2 seconden van 0 tot 100 km/u stuwt en tot 275 km/u op het circuit.

Expressief. Bedwelmend. Altijd klaar om weg te springen. Dankzij zijn actieve sportuitlaatsysteem drukt de A110 zijn temperament uit met een betoverende klank die de rijnsensaties aan het stuur versterkt.

Er is ook een versie met 252 pk verkrijgbaar.

ÉÉN WORDEN MET DE MACHINE



Met 44% van het gewicht vooraan en 56% achteraan biedt de A110 een ideale gewichtsverdeling die de rijnsensaties vertienvoudigt. Dit zorgt voor een uitzonderlijk evenwicht en wendbaarheid op alle wegen.

De A110 laat zijn temperament tot uiting komen of kiest voor soepelheid om hem tot een ideale reisgezel te maken: hij zorgt in alle omstandigheden voor opwindende sensaties. En voor lange ritten kan u rekenen op het opmerkelijke comfort en de zijdelingse steun van de Sabelt®-kuipzetels.



ALS U MET DE A110 RIJDT, VOELT U ZICH ONMIDDELLIJK ÉÉN MET DE MACHINE DANKZIJ HET LICHT GEWICHT, DE PRECISIE VAN HET CHASSIS EN DE EXTREME WENDBAARHEID.

VERSTERKTE CONNECTIVITEIT



Met het nieuwe multimediasysteem van Alpine kan u uw ervaring personaliseren met uw favoriete widgets via het aanraakscherm. Maak gebruik van de Android Auto™- en Apple CarPlay™-connectiviteit om de wereld van uw smartphone te ontdekken. Het ingebouwde navigatiesysteem geeft u tal van realtime informatie: verkeersinformatie, risicozones, tankstations met informatie over brandstofprijzen op uw traject.



Met Alpine Telemetrics krijgt u realtime toegang tot de technische gegevens van de verschillende sensoren aan boord van uw A110 (turbodruk, temperatuur versnellingsbak, koppel, vermogen, stuurhoek, versnellingsmeter, enz.) en kan u ze onmiddellijk bekijken in de vorm van intuïtieve manometers of histogrammen. De geïntegreerde chronograaf meet en registreert uw prestaties tijdens circuitsessies.

ONTDEK DE
WERELD VAN
ALPINE EN
CREËER UW
EIGEN
ERVARING



A110 R
A110 S
A110 GT
A110



A110 R

R FOR RADICAL



RADICALE LICHTHEID, EXTREME AERODYNAMICA EN EEN EXCLUSIEVE MATBLAUWE RACEKLEUR BENADRUKKEN DE FORMULE 1®-TECHNOLOGIE VAN ALPINE. DE A110 R IS DE ULTIEME UITDRUKKING VAN ALPINES PERMANENTE ZOEKTOCHT NAAR LICHTHEID. HIJ VERLEGT GRENZEN MET EEN SPRINT VAN 0-100 KM/U IN 3,9 SECONDEN VOOR ONGEKENDE SENSATIES OP HET CIRCUIT EN OP DE WEG.





DE SABELT® TRACK-KUIPZETELS UIT CARBON BESCHIKKEN IN DE A110 R OVER PADS EN ZESPUNTSHARNASSEN UIT DE COMPETITIE. DE RACEGEEST IS ALOMTEGENWOORDIG MET EEN COCKPIT IN MICROVEZEL EN DEURRIEMEN DIE DOEN DENKEN AAN CIRCUITWAGENS.

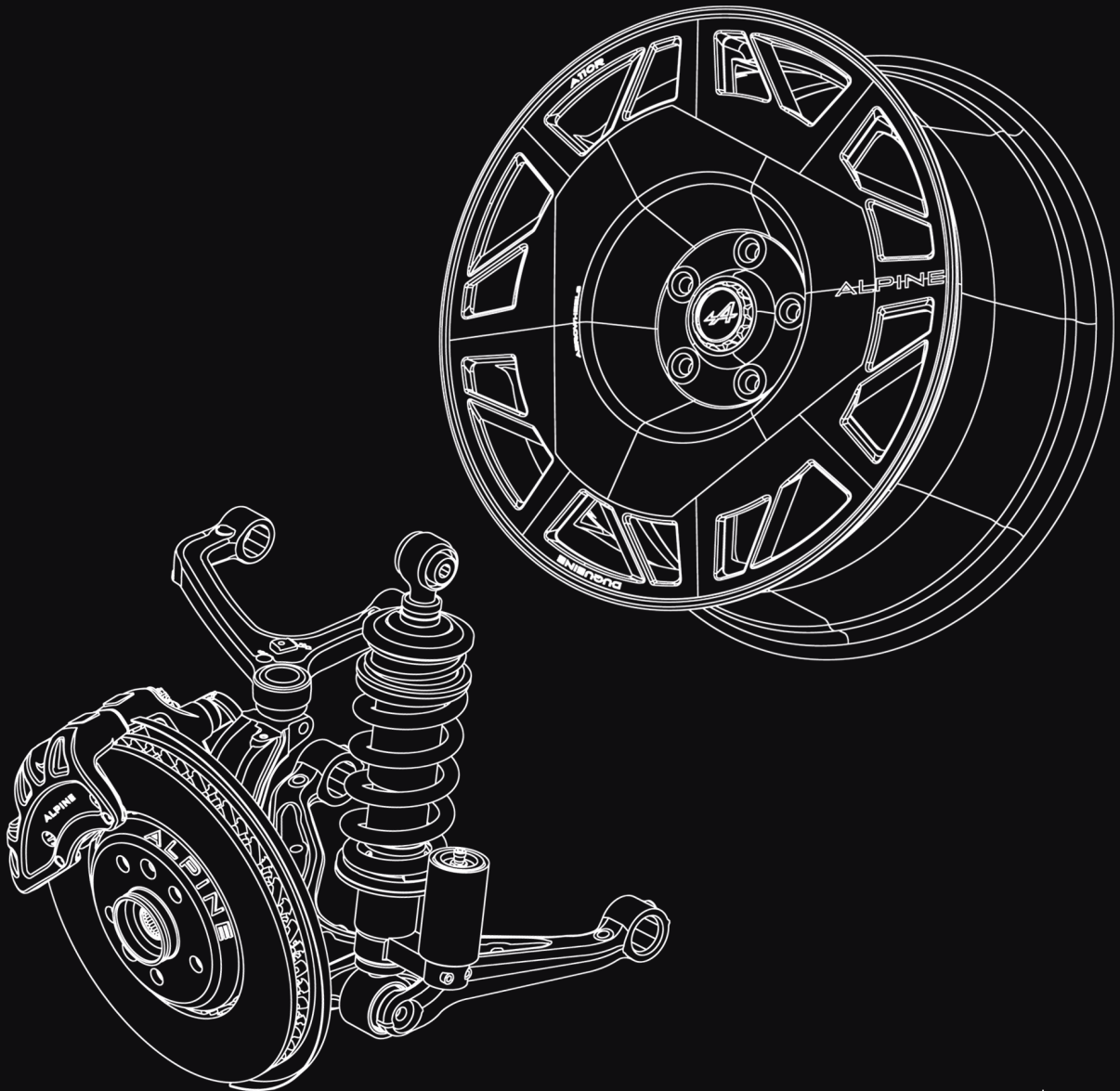

STIJVER CHASSIS

Zowel op circuits als op bochtige wegen in de Alpen of langs de kust getuigt de A110 R van een absolute stuurprecisie om aan de eisen van zijn piloot te voldoen. Met zijn onderstel dat 10 millimeter lager ligt dan dat van de A110 S, zijn verstelbare veren en schokdempers om nog eens 10 millimeter te winnen op het circuit, en zijn specifieke antirolstangen biedt deze radicale versie 10 procent meer stijfheid, waardoor bochten nog nauwkeuriger en efficiënter worden afgewerkt. Zijn chassisaafstelling en zijn semi-slicks van het type Michelin Pilot Sport Cup 2 maken hem tot een volwaardige racewagen die ook gehomologeerd is voor de weg.



CARBON TEN DIENSTE VAN DE LICHTHEID

Koolstofvezel, een vaak voorkomende technologie in de Formule 1[®], werd zowel gebruikt voor het koetswerk (motorkap vooraan, dak, motorkap achteraan, zijschorten, diffuser, Aerocarbon-velgen) als voor het interieur (eendelige kuipzetels in carbon Sabelt[®] Track). In totaal werd er meer dan 34 kilogram gewonnen ten opzichte van de A110 S met Aero Kit zonder carbon dak. Met zijn verhouding gewicht/vermogen, die werd verlaagd tot 3,6 kg/pk, legt de A110 R de 1.000 meter vanuit stilstand af in 21,9 seconden en behoort hij tot de meest performante wagens in zijn klasse.

DE AERODYNAMICA VAN EEN RACEWAGEN

De Alpine A110 R plukte tijdens zijn bezoek aan de windtunnel de vruchten van de expertise die de aerodynamica-specialisten van onze Formule 1[®]-renstal hebben opgedaan. Zijn specifieke achterspoiler in de vorm van een zwanenhals, zijn spoilerlip vooraan, zijn vlakke bodem en zijn hertekende koolstofdiffuser verbeteren de neerwaartse druk voor een optimale stabiliteit in de bochten en bij hoge snelheden (tot 285 km/u op circuit).

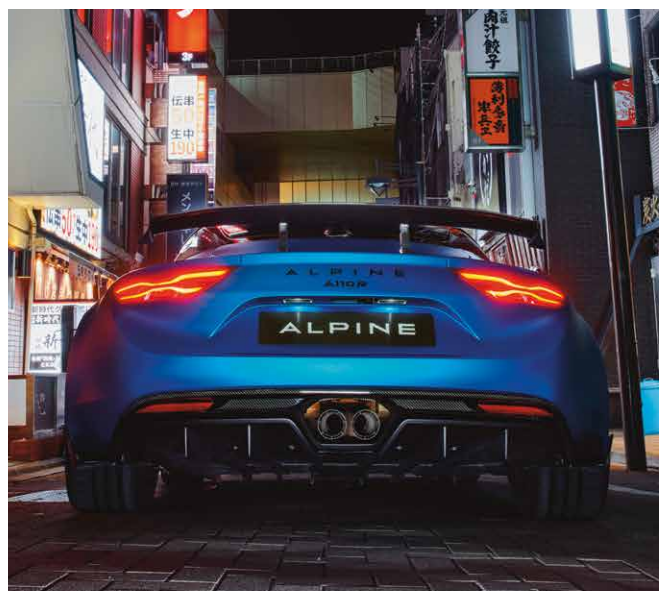







A110 S

TASTBARE
SPORTIVITEIT



MET ZIJN PRECISIE-MECHANIEK VAN 300 PK EN DE ZORGVULDIG UITGEKIENDE AERODYNAMICA IS DE A110 S EEN CONCENTRAAT VAN RUWE ENERGIE DAT VOOR INTENSE EMOTIES ZORGT, ZOWEL OP DE WEG ALS OP HET CIRCUIT.







RACESFEER

De Sabelt® Racing-kuipzetels zijn ontworpen in één stuk en wegen elk slechts 13,1 kg, in het teken van lichtheid. Deze 100% microfibre bekleding zal uw rijdersinstincten prikkelen. In combinatie met deze optie zorgt het Microfibre-Pack voor nog meer racesfeer dankzij een dashboard, dakhemel en stuurwiel in 100% zwarte microfibre.

Dit Microfibre-Pack kan u combineren met oranje veiligheidsgordels die verwijzen naar het koetswerk in Vuuroranje en de oranje stiknaden in het interieur. Circuitliefhebbers vinden in de catalogus ook een optie met vooruitrusting van de zetel om een raceharnas te plaatsen.



DAAG DE CHRONO UIT

De A110 S kan optioneel worden uitgerust met een aerodynamische kit. Een frontsplitter vooraan en een achterspoiler in koolstofvezel om de aerodynamische druk te verhogen en op het circuit tot 275 km/u te halen. Exclusief voor de A110 S: Two-tone kleurencombi: diep zwart contrasterend dak (alleen in combinatie met Vuuroranje carrosserie), wat de sportiviteit van deze versie nog eens extra benadrukt.

18" LICHTMETALEN VELGEN

De 'GT Race'-velgen van de A110 S in matzwart, standaard of als optie gediamanteerd, werden speciaal ontworpen om zijn sportieve karakter in de verf te zetten. De "semi-slick"-banden dragen bij tot de prestaties op het circuit met een verhoogde grip.









A110 *GT*

GRAND TOURISME
ALPINE



DE A110 GT IS DE IDEALE COMBINATIE VAN PRESTATIES EN ELEGANTIE. EEN GRAND TOURISME-ERVARING DIE SPANNENDE UITSTAPJES BELOOFT MET EEN VERFIJND COMFORT.







COMFORTABEL EROP UIT

De zesvoudig verstelbare comfortzetels van Sabelt®, bekleed met zwart of bruin leder, onderstrepen het raffinement van de A110 GT. Ze combineren zijdelingse steun met uitzonderlijk comfort en maken van elke rit een sublieme uitstap in de Grand Tourisme.



EEN UNIEKE AKOESTISCHE ERVARING

Het Focal®-audiosysteem maakt gebruik van gepatenteerde membraantechnologie op basis van linnen om een optimale geluidskwaliteit te bieden met een minimaal gewicht. Audiofielen kunnen kiezen voor het Focal® Premium-systeem met geïntegreerde subwoofer.

GRAND TOURISME- KARAKTER

Het Gran Turismo-karakter van de A110 GT komt vanaf de eerste aanblik tot uiting met 18-inch velgen, remzadels in Alpine-blauw en een GT-logo achteraan en op de deurdrempels. Zijn actief sportuitlaatsysteem verradt het temperament van zijn 300 pk sterke motor.









A110

OORSPRONKELIJKE
GEEST



DE A110 WAAKT OVER DE OORSPRONKELIJKE GEEST VAN ALPINE. HIJ SPEELT OP DE WEG EN IN BOCHTEN MET EEN VERBAZINGWEKKENDE WENDBAARHEID EN IS DE PURE UITDRUKKING VAN DE SENSATIES VAN ALPINE.







SABELT® SPORTKUIPZETELS

De Sabelt® Sport-kuipzetels uit één stuk bieden een maximale ondersteuning en dragen tegelijkertijd bij tot het vederlichte karakter van de A110. Ze zorgen voor een optimaal comfort, zowel bij korte trajecten als bij lange ritten.



COMFORTPACK

Het optionele Comfortpack biedt een verhoogde A110-ervaring, gericht op veelzijdigheid. Hij is uitgerust met zesvoudig verstelbare comfortzetels, 18" Sérac-velgen, aluminium sportpedalen, parkeerhulpsystemen voor- en achteraan met achteruitrijcamera en een Focal®-audiosysteem.

AUTHENTIEKE EMOTIE

De A110 onderscheidt zich door nieuwe stijlelementen zoals een A110-signatuur op de achterklep en op de deurdrempels. Met zijn koetswerk in de kleur Alpine-blauw laat hij zijn authenticiteit zien. Met zijn centraal achterin gelegen motor van 252 pk combineert hij sportiviteit, wendbaarheid en veelzijdigheid op alle wegen.







KLEUREN ⁽¹⁾



IJs
Wit



Iris
Wit



Diep
Zwart



Vuur
Oranje



Donder
Grijs



Mat
Dondergrijs



Alpine
Blauw



Abygge
Blauw



Matt Racing
Blue⁽²⁾

(1) Beschikbaarheid volgens de versie gedetailleerd in "Uitrusting en opties".
(2) Alleen beschikbaar op A110 R.

VELGEN (1)



17" velgen
met 10 spaken



18" velgen Sérac Zwart
gediamanteerd



18" velgen Légende
Zwart gediamanteerd



18" velgen
van gesmeed aluminium Fuchs



18" velgen - Fuchs Donkergrijs
gesmeed aluminium



18" velgen GT Race
Matzwart



18" velgen GT Race
Zwart gediamanteerd



18" velgen Grand Prix
Zwart gediamanteerd



V A
18" Aérocarbon⁽²⁾

(1) Beschikbaarheid volgens de versie gedetailleerd in "Uitrusting en opties".

(2) Alleen beschikbaar op A110 R.

TECHNISCHE SPECIFICATIES

	A110	A110 GT	A110 S	A110 R
MOTOR				
Aantal cilinders			4	
Aantal kleppen per cilinder			4	
Cilinderinhoud			1 798 cm ³	
Maximumvermogen	185 kW (252 pk) bij 6 000 t/min		221 kW (300 pk) bij 6 300 t/min	
Maximumkoppel	320 Nm tussen 2 000 en 4 800 t/min		340 Nm tussen 2 400 en 6 000 t/min	
Brandstof			Benzine	
TRANSMISSIE				
Transmissietype			Aandrijving	
Versnellingsbak		Automatische versnellingsbak met dubbele koppeling en 7 versnellingen.		
ONDERSTEL				
Onderstel		Aluminium structuur (96%)		
Voor-/achteras		Ophanging met dubbele driehoeken		
Type koetswerk		Coupé met centraal achterin gelegen motor		
Draaicirkel tussen stoepranden		11,4 m		
Remmen		Vaste aluminium remklauwen met 4 zuigers vooraan, vaste remklauwen met één zuiger achteraan		
Diameter van de remschijven vooraan	296 (mm)		320 (mm)	
Diameter van de remschijven achteraan	296 (mm)		320 (mm)	
Banden vooraan	205/45 R17	205/40 R18		215/40 R18
Banden achteraan	235/45 R17	235/40 R18		245/40 R18
GEWICHT				
Rijklar leeggewicht (min./max.)	1102 kg-1140 kg	1119 kg-1140 kg	1109 kg-1140 kg	1082 kg
Maximaal toegelaten massa		1 360 kg		1 316 kg
PRESTATIES				
Topsnelheid	250 km/u	250 km/u	260/275* km/u	285 km/u
0-100 km/h	4,5 s	4,2 s	4,2 s	3,9 s
0-1000 m	23,2 s	22,4 s	22,4 s	21,9 s
VERBRUIK / EMISSIES⁽¹⁾				
Homologatieprotocol			WLTP ⁽²⁾	
Inhoud brandstoftank			45 l	
CO ₂ -uitstoot** in de gecombineerde cyclus	152-158 g/km	154-160 g/km	156-160 g/km	154-156 g/km**
Verbruik** in de gecombineerde cyclus	6,7-7 l/100 km	6,8-7 l/100 km	6,9-7 l/100 km	6,8-6,9 l/100 km

* met de Aero Kit-optie.

** Voorlopige gegevens onder voorbehoud van homologatie.

(1) Het brandstofverbruik en de CO₂-uitstoot worden gehomologeerd volgens een standaard en wettelijk voorgeschreven methode. Aangezien die methode voor alle constructeurs identiek is, maakt ze het mogelijk voertuigen onderling te vergelijken. Het brandstofverbruik bij werkelijk gebruik hangt af van de gebruiksomstandigheden van het voertuig, de uitrusting en de rijstijl van de bestuurder

(2) WLTP (Worldwide harmonized Light vehicles Test Procedure): dit nieuwe protocol vertaalt zich in resultaten die veel dichter aanleunen bij de realiteit van dagdagelijkse ritten dan de cijfers van de NEDC-cyclus.

MOTORPRESTATIES

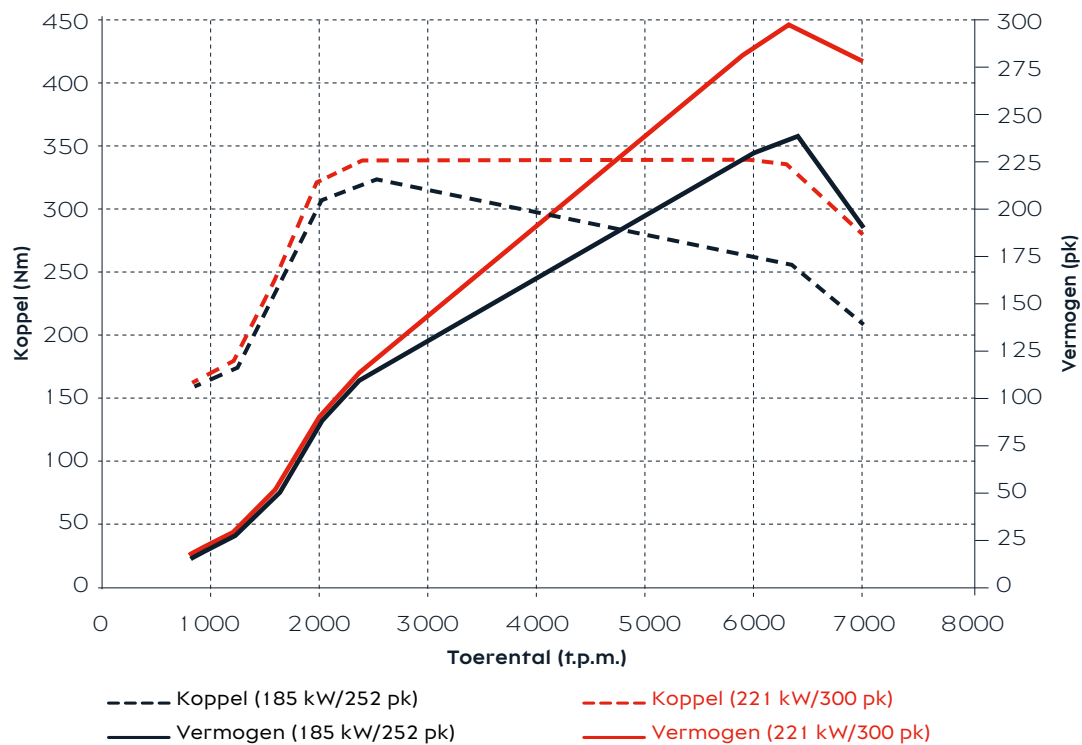

AFMETINGEN

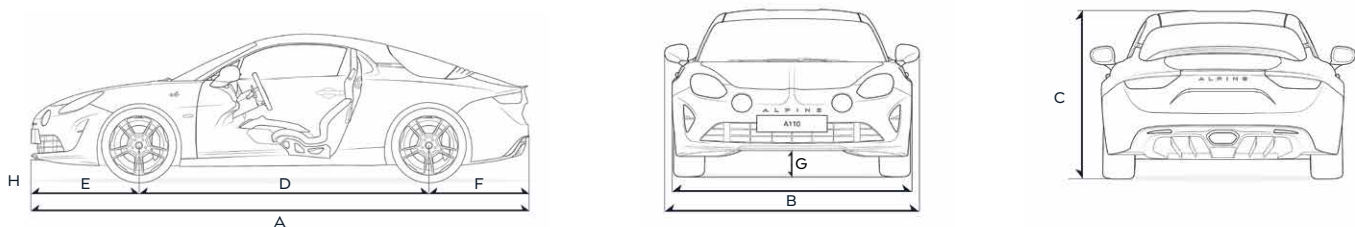

	A110	A110 GT	A110 S	A110 S met Aero-kit	A110 R
A TOTALE LENGTE (in mm)		4181		4215	4256
B BREEDTE MET/ZONDER BUITENSPIEGELS (in mm)			1798/1980		
C HOOGTE (in mm)	1252		1248		1238
D WIELBASIS (in mm)		2420			
E OVERBOUW VOORAAN (in mm)		911		945	
F OVERBOUW ACHTERAAN (in mm)		850			891
G HOOGTE LEEG (in mm)	120		116		106
H BODEMVRIJHEID VOORBUMPER (in mm)	178		174	140	125
OPRIJHOEK	11,9°		11,6°	9,9°	9,3°
GEWICHTSVERDELING V/A			44%/56%		

UITRUSTING EN OPTIES

VEILIGHEID EN RIJDEN	A110	A110 GT	A110 S	A110 R
VEILIGHEID				
Vertrekhelp op hellingen (HSA)	●	●	●	●
Airbag bestuurder	●	●	●	●
Airbag passagier	●	●	●	-
Visuele en akoestische waarschuwing bij niet- vastgemaakte gordel bestuurder en passagier met aanwezigheidsdetectie	●	●	●	●
Vooruitrusting harnas	-	-	○	-
Sabelt® zespunts raceharnas	-	-	-	●
Antiblokkeerremstelsysteem (ABS)	●	●	●	●
Remhulpsysteem (AFU)	●	●	●	●
Uitschakeling van de manuele passagiersairbag	●	●	●	-
Begeleidingsverlichting "Follow me home"	●	●	●	●
ESP kan worden uitgeschakeld	●	●	●	●
Bandenherstelkit: compressor + patroon	●	●	●	●
Achterraut met geïntegreerd 3de remlicht	●	●	●	-
Ondoorzichtige achterraut in carbon met geïntegreerd derde remlicht	-	-	-	●
Vooruitrusting alarm	●	●	●	●
Bandendrukcontrolesysteem	●	●	●	●
RIJDEN				
Parkeerhulpsysteem achteraan - visuele en akoestische waarschuwing	○	-	●	-
Parkeerhulpsysteem voor- en achteraan - visuele en akoestische waarschuwing	○	-	○	-
Achteruitrijcamera	-	-	-	●
Parkeerhulpsysteem achteraan, vooraan en achteruitrijcamera - visuele en akoestische waarschuwing	○	●	○	-
Automatisch inschakelen van de ruitenwissers	●	●	●	●
Automatische ontsteking van de koplampen	●	●	●	●
Automatische versnellingsbak met dubbele koppeling en 7 versnellingen.	●	●	●	●
Schakelindicator op het dashboard	●	●	●	●

● Standaarduitrusting / ○ Optionele uitrusting / - Uitrusting niet beschikbaar.

	A110	A110 GT	A110 S	A110 R
Volledige vlakke bodem	●	●	●	●
Alpine-chassis	●	●	-	-
Sportchassis met versterkte stabilisatorstang, specifieke afstelling van schokdempers en ESC	-	-	●	-
R-chassis met stijvere antirolstang, in de hoogte regelbare veren/schokdempers	-	-	-	●
Michelin® PS4 "Standaard"-banden	●	●	●	-
Michelin® PS CUP 2 "Piste"-banden	-	-	○	●
Snelheidsregelaar/-begrenzer	●	●	●	●
Rijmoduskeuzeschakelaar (Normal / Sport / Track)	●	●	●	●
Aluminium schakelpaddles aan het stuur	●	●	●	●
Automatische parkeerrem	●	●	●	●
Vaste remklauwen met 4 zuigers vooraan, vaste remklauwen met één zuiger achteraan	●	●	●	●
Standaard remsysteem met Brembo®-remklauw (diameter voor/achter 296 mm)	●	-	-	-
High Performance remsysteem, geventileerde schijven met Brembo®-remklauw (diameter voor/achter 320 mm)	○	●	●	-
Krachtig R-remsysteem, geventileerde schijven met Brembo®-remklauw (diameter voor/achter 320 mm)	-	-	-	●
Ophangstelsel met dubbele driehoeken voor- en achteraan	●	●	●	●
Actief sportuitlaatsysteem	○	●	●	-
R-uitlaatsysteem met centrale dubbele uitlaat in 3D-print	-	-	-	●

DESIGN	A110	A110 GT	A110 S	A110 R
KOETSWERKDESIGN				
4 ledkoplampen vooraan	●	●	●	●
Boomerang-koplampen verchromd	●	●	●	-
Boomerang-koplampen zwart	-	○	○	●

UITRUSTING EN OPTIES

	A110	A110 GT	A110 S	A110 R
Diffuser achteraan	●	●	●	●
Carbon R Pack: motorkap, dak, voorruit, zijschorten, diffuser achteraan, Aerocarbon-velgen	-	-	-	●
Franse vlaggen blauw/wit/rood op de achterzijruit	●	●	○	●
Vlaggen carbon/carbon/oranje op achterzijruit	-	-	●	-
Brembo®-remklauwen Alpineblauw	○	●	○	○
Brembo®-remklauwen Zwart	●	○	○	○
Brembo®-remklauwen Rood	○	○	○	●
Brembo-remklauwen Oranje	-	-	●	-
Led-achterlichten met geïntegreerde scrollende richtingaanwijzers, remlichten en achteruitrijlicht	●	●	●	-
Doorzichtige achterlichten	-	○	○	●
Verchromde Alpine-logo's op de voorvleugels	○	○	-	-
Zwarte Alpine-logo's op de voorvleugels	-	-	●	●
Verchromde Alpine-monogrammen	●	●	-	-
Zwarte Alpine-monogrammen	-	-	●	●
Aero-kit: lamel vooraan + achterspoiler in carbon	-	-	○	-
Aero-kit R: lamel vooraan lamel vooraan, achtervleugel in carbon met geanodiseerde steunen en zwanenhalsbevestigingen	-	-	-	●
Colorway South Beach Pack	○ ⁽¹⁾	-	-	-
VELGEN				
17" velgen met 10 spaken	●	-	-	-
18" velgen - van gesmeed aluminium Fuchs	○	○	○	-
18" velgen - Fuchs Donkergrijs gesmeed aluminium	○	○	○	-
18" velgen - Grand Prix Zwart gediamanteerd	○	○	-	-
18" velgen - GT Race Matzwart	-	-	●	-
18" velgen - GT Race Zwart gediamanteerd	-	-	○	-
18" velgen - Légende Zwart gediamanteerd	-	●	-	-
18" velgen - Sérac Zwart gediamanteerd	○	○	-	-
18" velgen - Aerocarbon met witte bias	-	-	-	●

● Standaarduitrusting / ○ Optionele uitrusting / - Uitrusting niet beschikbaar.

(1) Alleen i.c.m Atelier Alpine Heritage kleur Azuurblauw of Heideroze.

	A110	A110 GT	A110 S	A110 R
KLEUREN				
Ijswit	●	●	●	-
Iriswit	○	○	○	○
Abysseblauw	○	○	○	○
Alpine-blauw	○	○	○	○
Dondergrijs	○	○	○	○
Mat Dondergrijs	-	○	○	○
Diepzwart	○	○	○	●
Vuuroranje	○	○	○	○
Matt Racing Blue	-	-	-	○
Tweekleurige uitvoering: Contrasterend dak in diepzwart	-	-	○ ⁽²⁾	-
Tweekleurige uitvoering + carbon dak: Carbon dak met strepen in Diepzwart	-	-	-	●
DESIGN INTÉRIEUR				
Zwarte veiligheidsgordel	●	○	●	-
Bruin veiligheidsgordel	-	●	-	-
Oranje veiligheidsgordel	-	-	○	-
Sabelt® zespunts raceharnas zwart	-	-	-	●
Hemelbekleding in zwarte microfibre	-	○	○	-
Hemelbekleding in zwarte stof	●	●	●	-
Microfibre-Pack: stuur, hemelbekleding, middenconsole en dashboard in zwarte microfibre	-	○ ⁽³⁾	○ ⁽⁴⁾	-
Microfibre R Pack: stuur, hemelbekleding, middenconsole, dashboard en deurpanelen met rode Racing-riemen	-	-	-	●
Franse vlaggen op de deurpanelen	●	●	○	●
Vlaggen carbon/carbon/oranje op de deurpanelen	-	-	●	-
Interieursfeer zwart leder	●	○	●	-
Interieursfeer bruin leder	-	●	-	-
Inzetstukken in glanzend carbon op de middenconsole	-	●	-	-
Inzetstukken in mat carbon op de middenconsole	●	-	●	●

(2) enkel verkrijgbaar met de koetswerkkleur Vuuroranje.
(3) Alleen i.c.m de optie grijze contrasterende sierstiksels..
(4) Alleen i.c.m Sabelt® Racing-kuipzetels (microfibre).

UITRUSTING EN OPTIES

	A 110	A 110 GT	A 110 S	A 110 R
Logo in het midden van het stuur in zwart	●	●	●	●
Logo in het midden van het stuur in Alpine-blauw	○	○	○ ⁽¹⁾	-
Standaard pedalen	●	●	-	-
Aluminium sportpedalen	○	○	●	●
Voetsteun bestuurder in aluminium	○	○	●	●
Voetsteun passagier in aluminium	○	○	●	●
Deurdrempel in roestvrij staal met de naam van de versie	●	●	●	●
Sabelt® Comfort-kuipzetels zesvoudig verstelbaar	○ ⁽²⁾	●	-	-
Sabelt® Sport-kuipzetels (gemengd leder/microfibre)	●	-	●	-
Sabelt® Racing-kuipzetels (microfibre)	-	-	○ ⁽³⁾	-
Eendelige kuipzetels in carbon Sabelt® Track	-	-	-	●
Grijze contrasterende sierstiksels	●	○	○	●
Contrasterende sierstiksels in Alpineblauw	○	●	○ ⁽⁴⁾	-
Oranje contrasterende sierstiksels	-	-	●	-
Vloermatten met Alpine-logo	○	○	○	○
Lederen stuur	●	●	-	-
Stuur in leder / microfibre	-	-	●	-
Stuur in microfibre	-	○ ⁽³⁾	○ ⁽³⁾	●

COMFORT EN MULTIMEDIA	A 110	A 110 GT	A 110 S	A 110 R
COMFORT				
Handenvrije contactkaart: handenvrij instappen en starten	●	●	●	●
Automatische airconditioning	●	●	●	●
Opbergvak achteraan - 100 liter	●	●	●	●
Opbergvak vooraan - 96 liter	●	●	●	●
Pack Ultralight R : zonder opbergvak vooraan	-	-	-	○

● Standaarduitrusting / ○ Optionele uitrusting / - Uitrusting niet beschikbaar.

(1) Alleen i.c.m de optie contrasterende sierstiksels in Alpine-blauw.

(2) Alleen i.c.m de optie Comfort Pack.

(3) Alleen i.c.m de optie Microfibre-Pack.

(4) Sierstiksels in Alpineblauw niet beschikbaar op Racing-kuipzetels.

	A 110	A 110 GT	A 110 S	A 110 R
AquaBlade®-ruitenwissers vooraan	●	●	●	●
Ontdooifunctie achterraut	●	●	●	-
Elektrische ruiten met impulsbediening	●	●	●	●
Comfortpack: zesvoudig verstelbare Sabelt® Comfort-kuipzetels , aluminium sportpedalen, parkeerhulp achteraan, achteruitrijcamera en Focal®-audiosysteem	○ ⁽⁵⁾	-	-	-
Opbergpack: opbergnet achter passagierszetel + gesloten opbergvak tussen de twee zetels	○	○	○	○
Elektrisch verstelbare, verwarmde en asferische buitenspiegels	●	●	●	●
Elektrisch inklapbare en verwarmde buitenspiegels	-	-	-	○
Spiegelpack: elektrisch inklapbare buiten- en binnenspiegels met anti-verblindingsfunctie	○	○	○	-
Handmatige verstelling stuurwiel in hoogte en diepte	●	●	●	●
Binnenspiegel	●	●	●	-
Verwarmbare zetels (impliceert Sabelt® Comfort-kuipzetels zesvoudig verstelbaar)	○ ⁽²⁾	○	-	-
MULTIMÉDIA				
Alpine Telemetrics	○	○	●	●
Twee USB-poorten	●	●	●	●
Standaard audiosysteem	●	-	-	-
Focal®-audiosysteem	○	●	●	●
Focal® Premium-audiosysteem	-	○	○	○
Alpine-multimediasysteem met 7" aanraakscherm: navigatie, AndroidAuto™- en Apple Carplay™-connectiviteit, Bluetooth®, geconnecteerde diensten	●	●	●	●
GARANTIE				
	A 110	A 110 GT	A 110 S	A 110 R
3 jaar / 100.000 km garantie	●	●	●	●

(5) Alleen i.c.m de optie 18-inchvelgen Sérac, Grand Prix, Fuchs gesmeed of Fuchs Donkergrijs.

Android Auto™ is een merk van Google Inc.

Apple CarPlay™ is een merk van Apple Inc.

ATELIER ALPINE

PERSONALISERINGSPROGRAMMA (REMKLAUWEN, VELGEN, KLEUREN)

RAADPLEEG

UW PLAATSELIJKE ALPINE-VERDELER

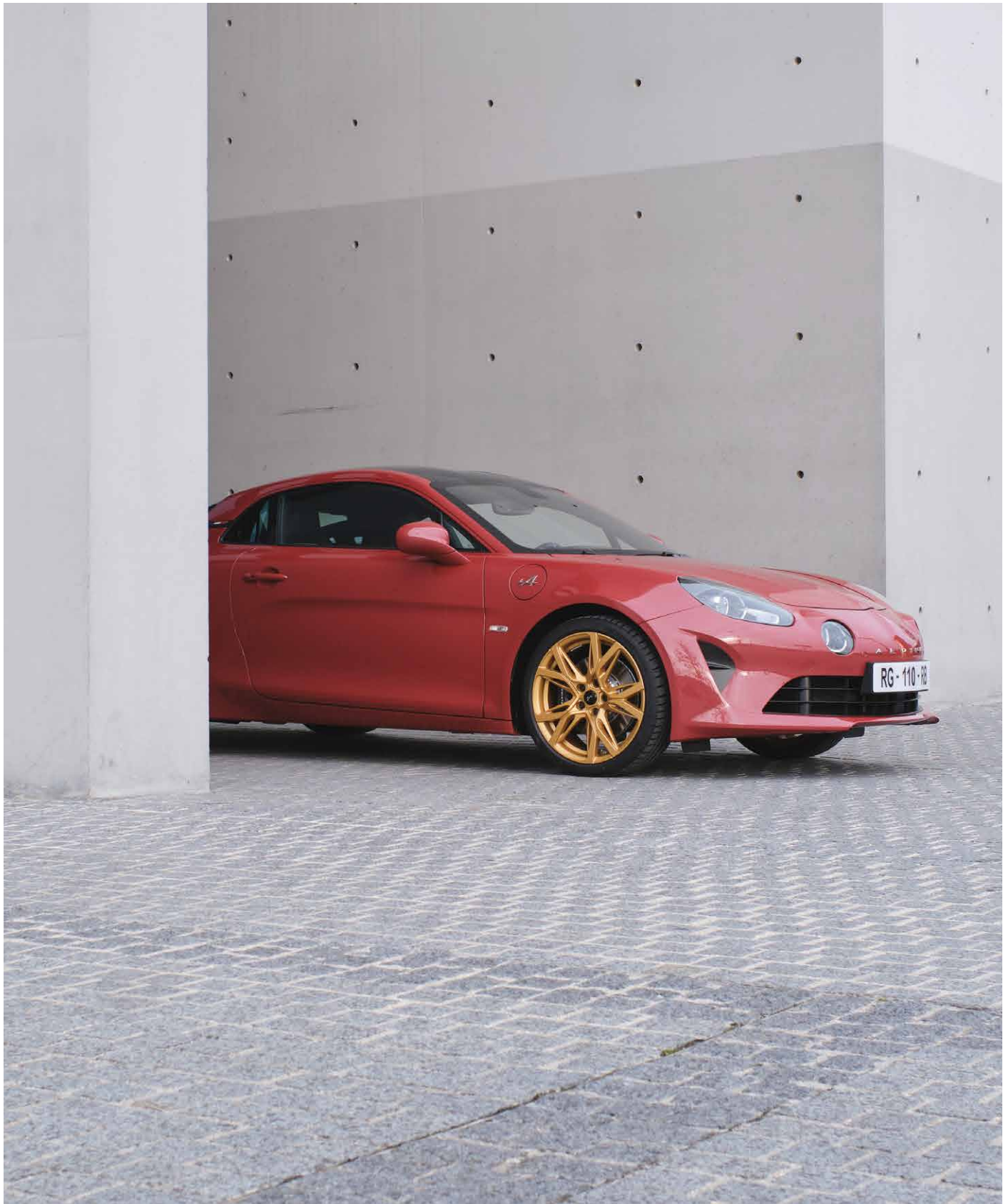

ALPINE A110
DRUK UW EIGEN PERSOONLIJKHEID
NOG MEER UIT.



Plaatsnemen achter het stuur van een Alpine A110 is een unieke ervaring. Personaliseer uw A110 met Atelier Alpine om hem echt uniek en persoonlijk te maken.



Met het personaliseringsprogramma Atelier Alpine kan u uw A110 zo uniek maken als uzelf. Druk uw eigen persoonlijkheid uit door te kiezen uit de 20 unieke koetswerkkleuren die hun DNA ontleenen aan de geschiedenis van Alpine, in combinatie met exclusieve afwerkingen voor velgen en remklauwen.

ALPINE



Dit document werd opgesteld aan de hand van voorreeksen of prototypes. ALPINE zich het recht voor op elk moment wijzigingen aan te brengen aan de kenmerken en aan de beschreven en afgebeelde voertuigen. Afhankelijk van het land waar zij verhandeld worden, kunnen de versies verschillen en kunnen bepaalde uitrustingselementen niet beschikbaar zijn (standaard, als optie of als accessoire). Raadpleeg uw plaatselijke ALPINE-verdeler om de meest recente informatie te krijgen. Vanwege de technische beperkingen bij het drukken, kunnen de in dit document afgebeelde kleuren lichtjes verschillen van de werkelijke kleur van de lak of de binnenbekleding. 12/2022. Alle rechten voorbehouden.